

## БАНКЕТНОЕ МЕНЮ

Стоимость на одну персону – 3 200 рублей

### ХОЛОДНЫЕ ЗАКУСКИ И САЛАТЫ

**Рулетики с языком  
и хреном**  
50 гр.

**Мясное ассорти**  
*Буженина, салями, говяжий язык.*  
*Подаётся с хреном и горчицей.*  
60 гр.

**Сырное ассорти**  
*Сулугуни, адыгейский копчёный сыр, сыр чечел.*  
*Подаётся с гренками, мёдом и виноградом.*  
50 гр.

**Ассорти солений**  
*Огурцы солёные, капуста квашеная, томаты маринованные.*  
45 гр.

**Овощное ассорти**  
*Томаты, огурец, болгарский перец, редис, зелень.*  
*Подаётся с маслом оливковым, кремом бальзамик, сметаной.*  
50 гр.

**Салат с цыплёнком и соусом цезарь**  
*индивидуальная подача*  
180 гр.

### ОСНОВНЫЕ БЛЮДА

**Медальоны из свинины с беконом**  
150 гр.

**Филе судака**  
*Судак с кремом из зелёного горошка.*  
125 гр.

### ДЕСЕРТЫ

**Чизкейк**  
*Десерт из нежного сыра с ягодами.*  
150 гр.

**ХЛЕБНАЯ КОРЗИНА**  
80 гр.

**МИНЕРАЛЬНАЯ ВОДА**  
200 мл.



Стоимость на одну персону – 4 100 рублей

## ХОЛОДНЫЕ ЗАКУСКИ

### Мясное ассорти

*Буженина, салями, говяжий язык.*

*Подаётся с хреном и горчицей.*

60 гр.

### Сырное ассорти

*Сыры сулугуни, адыгейский копчёный и сыр чечел  
подаются с мёдом, гренками и виноградом.*

50 гр.

### Овощное ассорти

*Томаты, огурец, болгарский перец, редис, зелень.  
Подаётся с маслом оливковым, кремом бальзамик, сметаной.*

50 гр.

### Хумус и гуакамоле с гриссини

45 гр.

## САЛАТЫ

### Салат из лосося

*Салат с нежным лососем, картофелем,  
шпинатом и горчичной заправкой*

75 гр.

### Карпаччо из томатов

*Подаётся с моцареллой и топинадом из маслин.*

75 гр.

### Салат с ростбифом

*индивидуальная подача*

*Подаётся с томатами черри, овощами с гриля  
и соусом вителло тоннато.*

150 гр.

## ОСНОВНЫЕ БЛЮДА

### Филе оленя с картофелем

*и соусом из брусники.*

190 гр.

### Форель радужная

*Подаётся с картофелем по-деревенски.*

230 гр.

## ДЕСЕРТЫ

### Торт «Ореховый»

*Солёная карамель, ореховое пралине  
и сливочная нуга.*

100 гр.

## ХЛЕБНАЯ КОРЗИНА

80 гр.

## МИНЕРАЛЬНАЯ ВОДА

200 мл.



Стоимость на одну персону – 5 200 рублей

## ХОЛОДНЫЕ ЗАКУСКИ И САЛАТЫ

### Рыбное ассорти

*Лосось с/с, палтус х/к, угорь.  
Подаётся с лимоном, маринованным луком.*

55 гр.

### Мясное ассорти

*Буженина, салями, говяжий язык.*

60 гр.

### Овощное ассорти

*Томаты, огурец, болгарский перец, редис, зелень.  
Подаётся с маслом оливковым, кремом бальзамик, сметаной.*

50 гр.

### Ассорти сыров

*Сыры бри, пармезан и блючиз подаются с мёдом и виноградом.*

50 гр.

### Антипаста

*Маринованные артишоки, оливки, каперсы, вяленые томаты.*

45 гр.

### Ассорти сезонных фруктов

75 гр.

### Салат с ростбифом

75 гр.

### Салат "Цезарь" с креветками *индивидуальная подача*

75 гр.

## ГОРЯЧАЯ ЗАКУСКА

### Рулеты из курицы в беконе

60 гр.

## ОСНОВНЫЕ БЛЮДА

### Филе говядины

*Подаётся с картофельным gratenom и сое из вешенок с перечным соусом.*

160 гр.

### Филе лосося со спаржей и мангольдом

*под соусом из белого вина.*

150 гр.

## ДЕСЕРТ

### Анна Павлова

*мини-десерт*

150 гр.

## ХЛЕБНАЯ КОРЗИНА

80 гр.

## МИНЕРАЛЬНАЯ ВОДА

200 мл.



## ФУРШЕТНОЕ МЕНЮ

Стоимость на одну персону – 1 500 рублей

### ХОЛОДНЫЕ ЗАКУСКИ

**Канapé**

*сыр с виноградом*

50 гр.

**Канapé**

*с копчёной колбасой*

50 гр.

**Мини-сэндвич**

*с ветчиной*

80 гр.

**Капрезе**

60 гр.

### ОСНОВНЫЕ БЛЮДА

**Рулетики**

*из курицы в беконе*

*с соусом паназия*

100 гр.

**Шашлык овощной**

80 гр.

### ДЕСЕРТЫ

**Канapé**

*фруктовое*

30 гр.

**Медовик**

*классический*

50 гр.

### НАПИТКИ

**КОФЕ / ЧАЙ, СЛИВКИ,**

**ЛИМОН, САХАР**

200 / 200 мл.



Стоимость на одну персону – 1 800 рублей

## ХОЛОДНЫЕ ЗАКУСКИ

**Канapé**  
*сыр с виноградом*  
50 гр.

**Канapé**  
*с копчёной колбасой*  
50 гр.

**Мини-сэндвич**  
*с ветчиной*  
80 гр.

**Капрезе**  
60 гр.

## ОСНОВНЫЕ БЛЮДА

**Рулетики**  
*из курицы в беконе*  
*с соусом паназия*  
100 гр.

**Шашлык овощной**  
80 гр.

## ДЕСЕРТЫ

**Канapé**  
*фруктовое*  
30 гр.

**Анна Павлова**  
*мини-десерт*  
50 гр.

## НАПИТКИ

**КОФЕ / ЧАЙ, СЛИВКИ,  
ЛИМОН, САХАР**  
200 / 200 мл.



Стоимость на одну персону – 2 000 рублей

## ХОЛОДНЫЕ ЗАКУСКИ

### Сыр моцарелла

*с томатами черри и базиликом*  
40 гр.

### Канapé

*из ростбифа с перепелиным яйцом  
на мультизлаковом хлебе*  
40 гр.

### Тарталетка

*с муссом из копчёного лосося*  
30 гр.

## ОСНОВНЫЕ БЛЮДА

### Шашлычок

*из курицы с соусом раита*  
60/10 гр.

### Канеллони

*из цукини с овощами*  
60 гр.

## ДЕСЕРТЫ

### Профитроли

*с ванильным муссом*  
40 гр.

### Торт медовый

40 гр.

### Панна котта

*с ягодами*  
40 гр.

## НАПИТКИ

КОФЕ / ЧАЙ, СЛИВКИ,  
ЛИМОН, САХАР  
200 / 200 мл.



Стоимость на одну персону – 2 500 рублей

## ХОЛОДНЫЕ ЗАКУСКИ

### Рулетики

*из баклажана с творожным сыром,  
томатом и базиликом*  
60 гр.

Томатный гаспачо  
50 гр.

Овощное крудите  
*с хумусом*  
60 гр.

### Канapé

*из буженины со сливочным хреном  
и солёным огурчиком*  
50 гр.

## ОСНОВНЫЕ БЛЮДА

### Люля-кебаб

*из говядины с соусом ткемали*  
70 гр.

Шашлычок овощной  
40 гр.

Хрустящие креветки  
*с сладким чили*  
50 гр.

## ДЕСЕРТЫ

### Тапиока

*с ягодным соусом*  
40 гр.

Пирожное Шу  
*ванильные*  
40 гр.

## НАПИТКИ

КОФЕ / ЧАЙ, СЛИВКИ,  
ЛИМОН, САХАР  
200 / 200 мл.



Стоимость на одну персону – 3 000 рублей

## ХОЛОДНЫЕ ЗАКУСКИ

### Сыр моцарелла

*с томатами черри и базиликом*  
40 гр.

### Тартар

*с лососем и огурцом*  
40 гр.

### Овощное крудите

*с хумусом*  
60 гр.

### Рулетки

*с языком и хреном*  
50 гр.

### Гриссини

*с пармской ветчиной и базиликом*  
35 гр.

## ОСНОВНЫЕ БЛЮДА

### Брочета из свинины

*с соусом терияки*  
50 гр.

### Хрустящие креветки

*со сладким чили*  
50 гр.

### Шашлычок овощной

40 гр.

## ДЕСЕРТЫ

Фруктовая нарезка  
60 гр.

Семена чиа с йогуртом  
40 гр.

### Анна Павлова

*мини-десерт*  
50 гр.

## НАПИТКИ

КОФЕ / ЧАЙ, СЛИВКИ,  
ЛИМОН, САХАР  
200 / 200 мл.





## МЕНЮ КОФЕ-БРЕЙКОВ

### WELCOME COFFEE BREAK

стоимость на одну персону – 500 рублей

#### ПЕЧЕНЬЕ

*с семенами тыквы и подсолнечника*

15 гр.

#### ОРЕХИ

*арахис, грецкий, фундук, кедровый,  
макадамы, миндаль, пекан, фисташка*

15 гр.

#### СУХОФРУКТЫ

*курага, хурма*

15 гр.

#### КОФЕ / ЧАЙ, СЛИВКИ, ЛИМОН, САХАР

200 / 200 мл.

### ВАРИАНТ № 1.1

стоимость на одну персону – 600 рублей

#### КРУАССАН

*с миндальной начинкой*

60 гр.

#### ТАПИОКА

*манго-маракуйя*

40 гр.

#### БРУСКЕТТА

*с маринованным лососем и  
творожным сыром с зеленью*

60 гр.

#### КОФЕ / ЧАЙ, СЛИВКИ, ЛИМОН, САХАР

200 / 200 мл.



**ВАРИАНТ № 1.2**

*стоимость на одну персону – 600 рублей*

**БЛИНЧИКИ**

*фаршированные с яблоком  
60 гр.*

**КАЛИТКА**

*с творогом  
50 гр.*

**БРУСКЕТТА**

*с ростбифом и перепелиным яйцом  
60 гр.*

**КОФЕ / ЧАЙ, СЛИВКИ,  
ЛИМОН, САХАР  
200 / 200 мл.**

**ВАРИАНТ № 1.3**

*стоимость на одну персону – 600 рублей*

**АССОРТИ ПИРОЖНЫХ ШУ**

*ванильные и с шоколадом  
50 гр.*

**МАФФИН**

*банановый  
50 гр.*

**БРУСКЕТТА**

*с моцареллой и томатом  
60 гр.*

**КОФЕ / ЧАЙ, СЛИВКИ,  
ЛИМОН, САХАР  
200 / 200 мл.**



**ВАРИАНТ № 2.1**

стоимость на одну персону – 600 рублей

**КРУАССАН**

с копчёной индейкой и томатами

60 гр.

**ВРАП**

с микс-салатом, запечённым перцем  
и соусом песто

85 гр.

**ФРУКТОВАЯ НАРЕЗКА**

60 гр.

**КОФЕ / ЧАЙ, СЛИВКИ,  
ЛИМОН, САХАР**

200 / 200 мл.

**ВАРИАНТ № 2.2**

стоимость на одну персону – 600 рублей

**СЭНДВИЧ**

с лососем и горчичной заправкой  
на ржаном хлебе

60 гр.

**КРУАССАН**

с рукколой, тыквенными семечками  
и сливочным сыром

60 гр.

**АССОРТИ МАФФИНОВ**

ягодный и шоколадный

30 гр.

**КОФЕ / ЧАЙ, СЛИВКИ,  
ЛИМОН, САХАР**

200 / 200 мл.

**ВАРИАНТ № 2.3**

стоимость на одну персону – 600 рублей

**СЭНДВИЧ**

с бужениной на пшеничном хлебе

60 гр.

**БРУСКЕТТА**

с артишоками и вялеными томатами

60 гр.

**СЕМЕНА ЧИА С ЙОГУРТТОМ**

40 гр.

**КОФЕ / ЧАЙ, СЛИВКИ,  
ЛИМОН, САХАР**

200 / 200 мл.

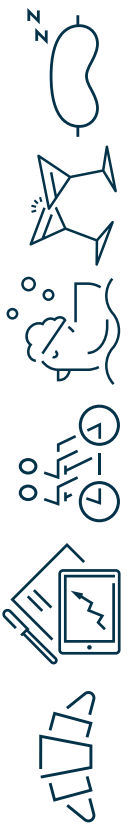

GOLDEN TULIP



ROSA KHUTOR

Tulip Inn  
HOTEL

стоимость на одну персону – 950 рублей

## GOLDEN BOX

### ТИГРОВАЯ КРЕВЕТКА В КЛЯРЕ

*с соусом сладкий чили*

50 гр.

### БРУСКЕТТА

*с ростбифом и перепелиным яйцом*

60 гр.

### МУСС ИЗ КОПЧЁНОГО ЛОСОСЯ

*с огурцом*

30 гр.

### ЧИЗКЕЙК АПЕЛЬСИНОВЫЙ

35 гр.

### ЭКЛЕР ШОКОЛАДНЫЙ

1 шт.

### ФРУКТОВАЯ НАРЕЗКА

60 гр.

### МОРС

*в ассортименте*

100 мл.

### КОФЕ / ЧАЙ, СЛИВКИ, МОЛОКО, ЛИМОН, САХАР

200 / 200 мл.



PLAYTIME. ANYTIME.

GOLDEN TULIP 

ROSA KHUTOR

Tulip Inn   
HOTEL

стоимость на одну персону – 950 рублей

## ENERGIZER

### ОРЕХИ

*арахис, грецкий, фундук, кедровый,  
макадами, миндаль, пекан, фисташка*

15 гр.

### СУХОФРУКТЫ

*курага, хурма*

15 гр.

### МУСС ИЗ КОПЧЁНОГО ЛОСОСЯ

*с огурцом*

30 гр.

### ОВОЩНОЕ КРУДИТЕ

*с хумусом*

60 гр.

### ТАБУЛЕ ИЗ КИНОА

*с индейкой*

70 гр.

### ГРАНОЛА

50 гр.

**КОФЕ / ЧАЙ, СЛИВКИ,  
МОЛОКО, ЛИМОН, САХАР**

200 / 200 мл.



PLAYTIME. ANYTIME.

GOLDEN TULIP 

ROSA KHUTOR

Tulip Inn   
HOTEL

стоимость на одну персону – 950 рублей

**GLUTEN FREE**

**БРУСКЕТА С ИНДЕЙКОЙ**

60 гр.

**ОВОЩНОЕ КРУДИТЕ**

*с хумусом*

60 гр.

**РУЛЕТИК ИЗ БАКЛАЖАНА**

*с творожным сыром, томатом и базиликом*

60 гр.

**ДОМАШНИЕ КОНФЕТЫ**

*из орехов и сухофруктов*

25 гр.

**ФРУКТОВАЯ НАРЕЗКА**

60 гр.

**МОРКОВНЫЙ МАФИН**

50 гр.

**КОФЕ / ЧАЙ, СЛИВКИ,  
МОЛОКО, ЛИМОН, САХАР**

200 / 200 мл.



**PLAYTIME. ANYTIME.**

GOLDEN TULIP



ROSA KHUTOR

Tulip Inn  
HOTEL

стоимость на одну персону – 950 рублей

## CHEAT MEAL

ПИЦЦА ПЕППЕРОНИ

55 гр.

МИНИ-СЭНДВИЧ

*с курицей и беконом*

80 гр.

ФИШ&ЧИПС

40 гр.

ТИРАМИСУ

40 гр.

МАФФИН КЛАССИЧЕСКИЙ

*ванильный*

25 гр.

ДОМАШНИЕ КОНФЕТЫ

*из орехов и сухофруктов*

25 гр.

КОФЕ / ЧАЙ, СЛИВКИ,  
МОЛОКО, ЛИМОН, САХАР

200 / 200 мл.



PLAYTIME. ANYTIME.

## КОНФЕРЕНЦ-ВОЗМОЖНОСТИ ОТЕЛЯ



Бальный зал

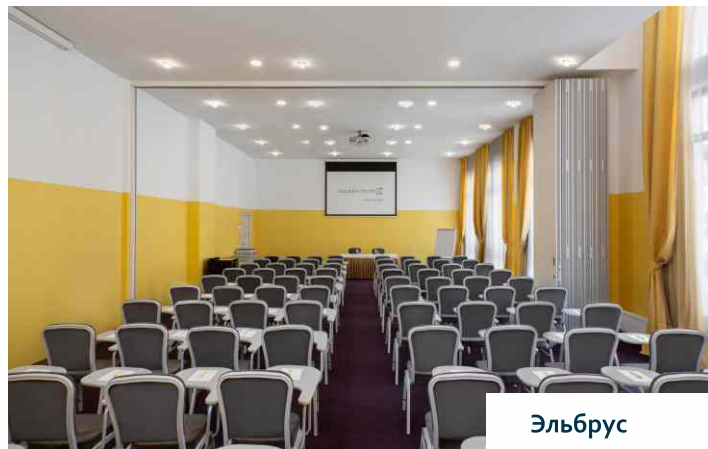

Эльбрус



Холл для кофе-брейков



Фишт



BRANCHE



Оштен



Лаунж



Айбга 1



## Расценки на аренду конференц-залов\*

Название	Время	Цена, руб	Название	Время	Цена, руб
Бальный зал	8 часов	75 000	Оштен	8 часов	25 000
	4 часа	40 000		4 часа	12 000
	Доп. час	12 000		Доп. час	4 000
Эльбрус	8 часов	50 000	Аибга 1	8 часов	25 000
	4 часа	35 000		4 часа	12 000
	Доп. час	10 000		Доп. час	4 000
Эльбрус 1	8 часов	40 000	Аибга 2	8 часов	25 000
	4 часа	25 000		4 часа	12 000
	Доп. час	7 000		Доп. час	4 000
Эльбрус 2	8 часов	20 000	Аибга	8 часов	40 000
	4 часа	15 000		4 часа	25 000
	Доп. час	5 000		Доп. час	7 000
Ачишхо	8 часов	35 000	VIP-зал	8 часов	25 000
	4 часа	20 000		4 часа	12 000
	Доп. час	6 000		Доп. час	4 000
Фишт	8 часов	35 000	Обзорная площадка 360°	8 часов	100 000
	4 часа	20 000			
	Доп. час	6 000			
"Rosa Beach" и Лаунж ***					

\* в стоимость аренды залов входит проектор, экран, акустическая система (кроме VIP-зала и Обзорной площадки 360°), ручки, блокноты, Wi-Fi, НДС 20%.

\*\* залы с естественным освещением, встроенной системой кондиционирования и светоизоляции.

\*\*\* стоимость и время использования согласовывается в индивидуальном порядке.

Отель оставляет за собой право вносить изменения в расценки.

## Информация о залах\*

Название зала	Площадь, м <sup>2</sup>	Размеры д*ш*в	Рассадка "Театр"	Рассадка "Класс"	Рассадка "П-стиль"	Рассадка "Круглый стол"	Рассадка "Фуршет"	Рассадка "Банкет"
<b>1 ЭТАЖ</b>								
Лобби	196	-	-	-	-	-	-	-
Вестибюль	286	-	-	-	-	-	-	-
Ресторан BRANCHE	290	-	-	-	-	-	-	-
VIP-зал	24	-	-	-	-	10	-	10
<b>1,5 ЭТАЖ</b>								
Бальный зал	220	16.3*13.5*5	280	120	50	60	200	150
Эльбрус **	120	7.5*16.2*5	150	75	30	40	100	70
Эльбрус 1 **	80	10.8*7.4*5	60	27	25	30	65	32
Эльбрус 2 **	40	4.8*7.4*5	50	24	15	20	35	25
Ачишхо **	55	7.4*7.5*5	50	20	12	20	50	30
Фишт **	49	7,8*5,5*2,4	60	24	18	32	-	36
Оштен **	33	8,8*4,5*2,4	-	-	12	12	-	-
Аибга **	71	16,1*4,4*2,4	97	40	40	40	-	64
Аибга 1 **	33	7,4*4,4*2,4	40	12	12	14	-	24
Аибга 2 **	38	8,7*4,4*2,4	51	14	14	18	-	24
Холл для кофе-брейка	300	-	-	-	-	-	-	-
<b>7 ЭТАЖ</b>								
Лаунж ***	120	-	40	-	-	-	30	18
Обзорная площадка збо°	250	-	-	-	-	-	100	-

\* в стоимость аренды залов входит проектор, экран, акустическая система (кроме VIP-зала и Обзорной площадки збо°), ручки, блокноты, Wi-Fi, НДС 20%.

\*\* залы с естественным освещением, встроенной системой кондиционирования и светоизоляции.

\*\*\* стоимость и время использования согласовывается в индивидуальном порядке.

Отель оставляет за собой право вносить изменения в расценки.

## 1,5 этаж

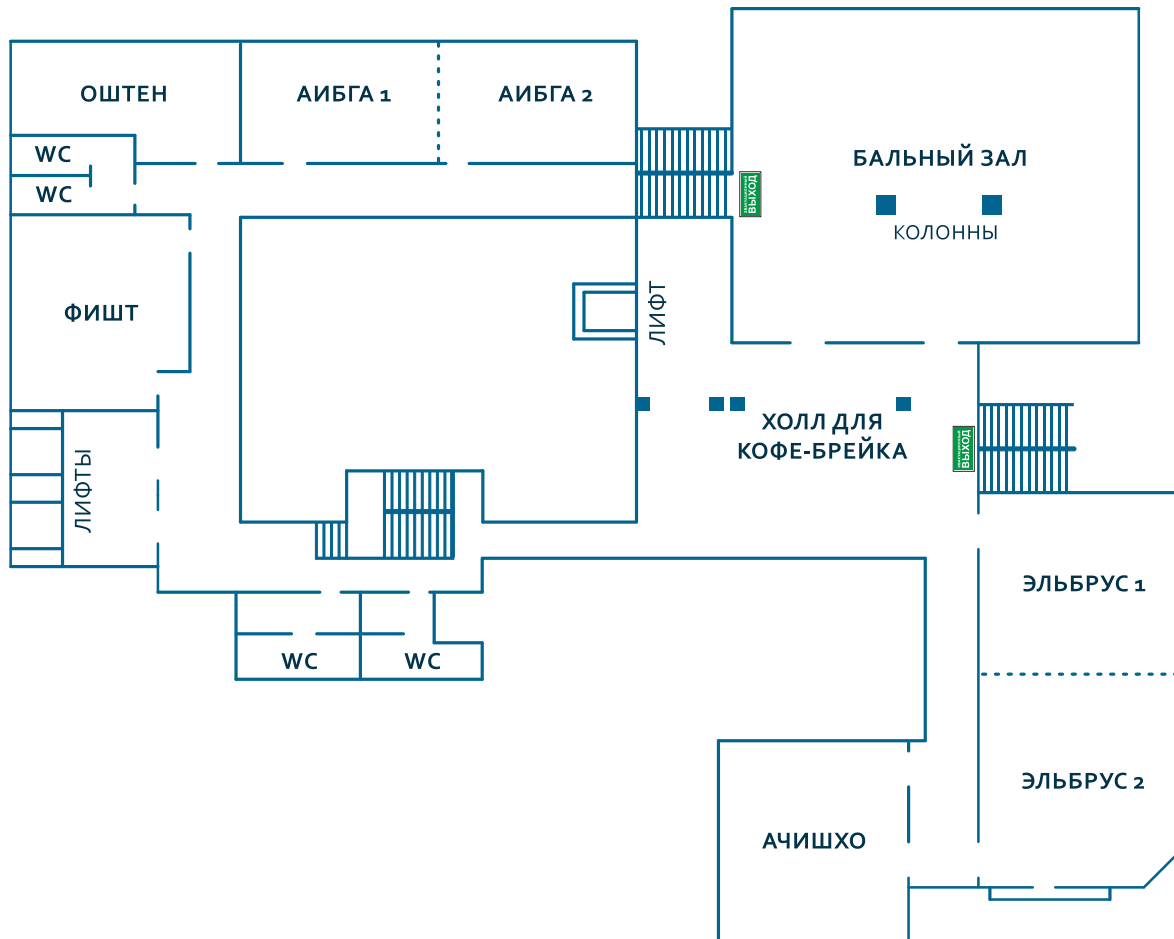

## Лаунж (7 этаж)

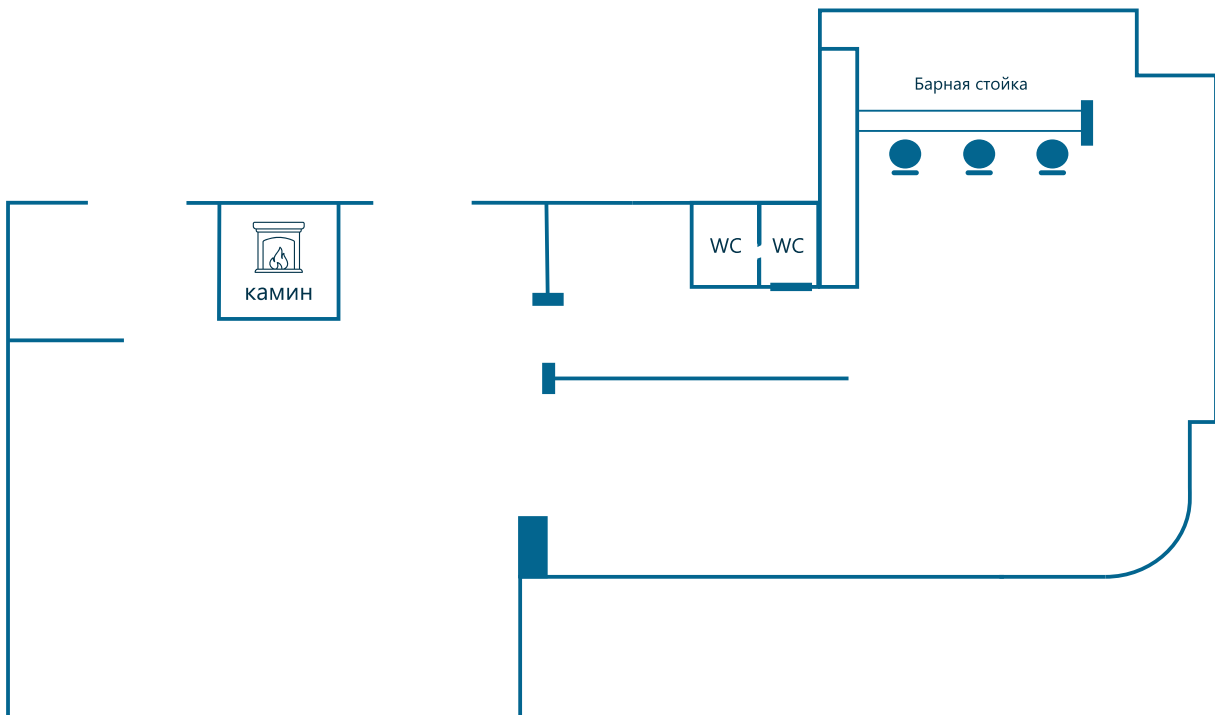

## ОБЗОРНАЯ ПЛОЩАДКА 360° (7 ЭТАЖ)

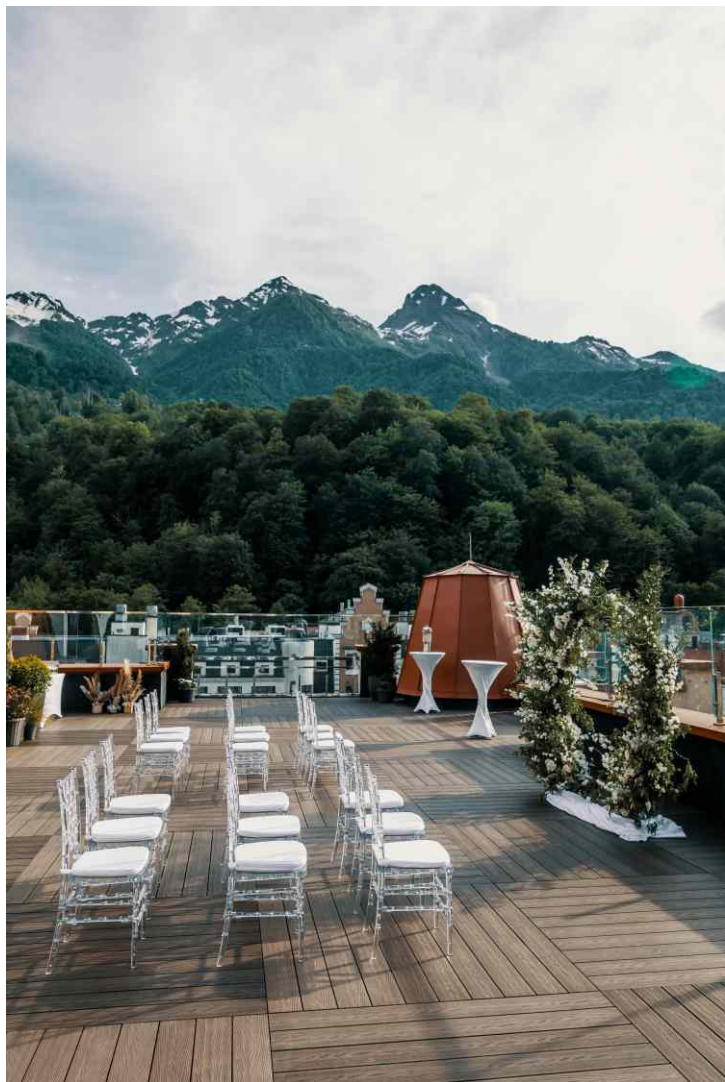

Обзорная площадка 360° идеально подойдет для вашего мероприятия. Терраса расположена на крыше отеля на 7-ом этаже и станет не только необычным местом для проведения мероприятий, но и местом для ваших потрясающих фотографий.

Террасу можно использовать для проведения фуршета, свадебной регистрации, киносеансов под открытым небом, спортивных тренировок и других мероприятий.

Площадь - 250 м<sup>2</sup> | Вместимость - до 100 человек.

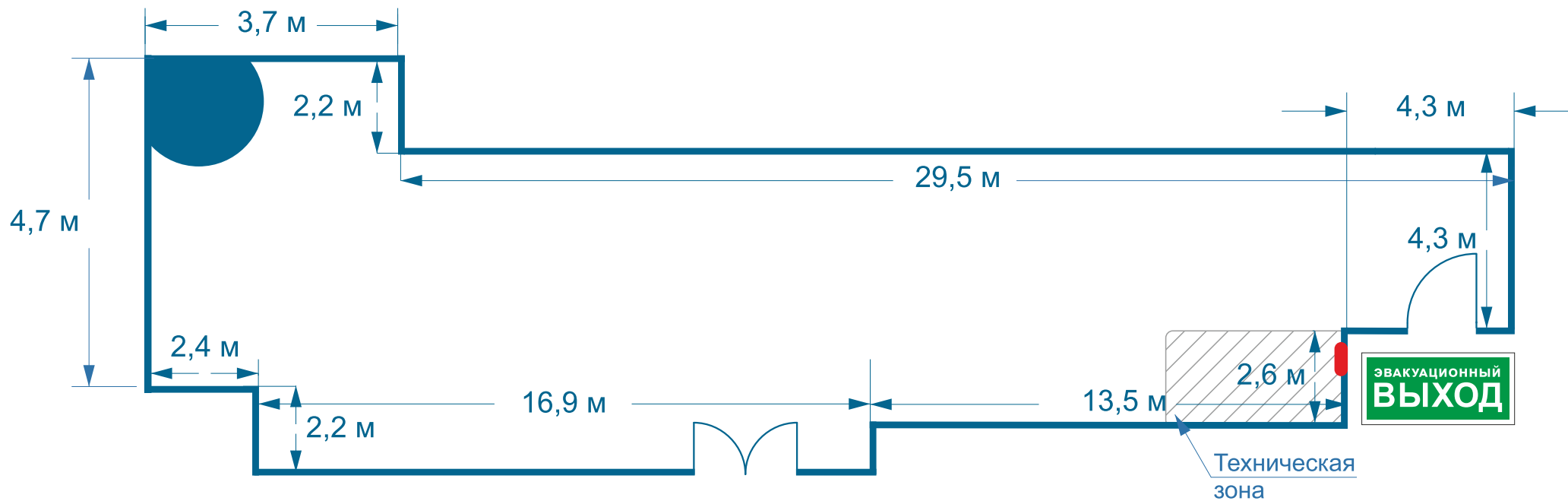

$S = 250 \text{ m}^2$

Подключение 220В

ЭВАКУАЦИОННЫЙ  
ВЫХОД

# БАЛЬНЫЙ ЗАЛ



Идеально подходит для крупных деловых конференций, семинаров, презентаций и вмещает до 280 человек. Просторный зал с дневным светом занимает 220 квадратных метров с высотой потолка 4 метра.

Зал оснащён 2 светодиодными экранами с размерами 3,8\*2,4 метра, встроенной акустической системой, системой климат-контроля, диодной подсветкой и софитами (дополнительный белый свет).

ТЕАТР	КЛАСС	П-СТИЛЬ	КРУГЛЫЙ СТОЛ	ФУРШЕТ	БАНКЕТ
280	120	50	60	200	150



ПЛОЩАДЬ ЗАЛА 220 КВ. М.



СИСТЕМА КЛИМАТ-КОНТРОЛЯ



ВЫСОТА ПОТОЛКОВ - 4 МЕТРА



ВСТРОЕННАЯ АКУСТИКА



2 СВЕТОДИОДНЫХ ЭКРАНА



ТРИБУНА ДЛЯ СПИКЕРА



БЛОКНОТЫ, РУЧКИ,  
ФЛИПЧАРТ, БУМАГА, МАРКЕРЫ



ЕСТЕСТВЕННОЕ ОСВЕЩЕНИЕ  
И ДОПОЛНИТЕЛЬНОЕ

# БАЛЬНЫЙ ЗАЛ

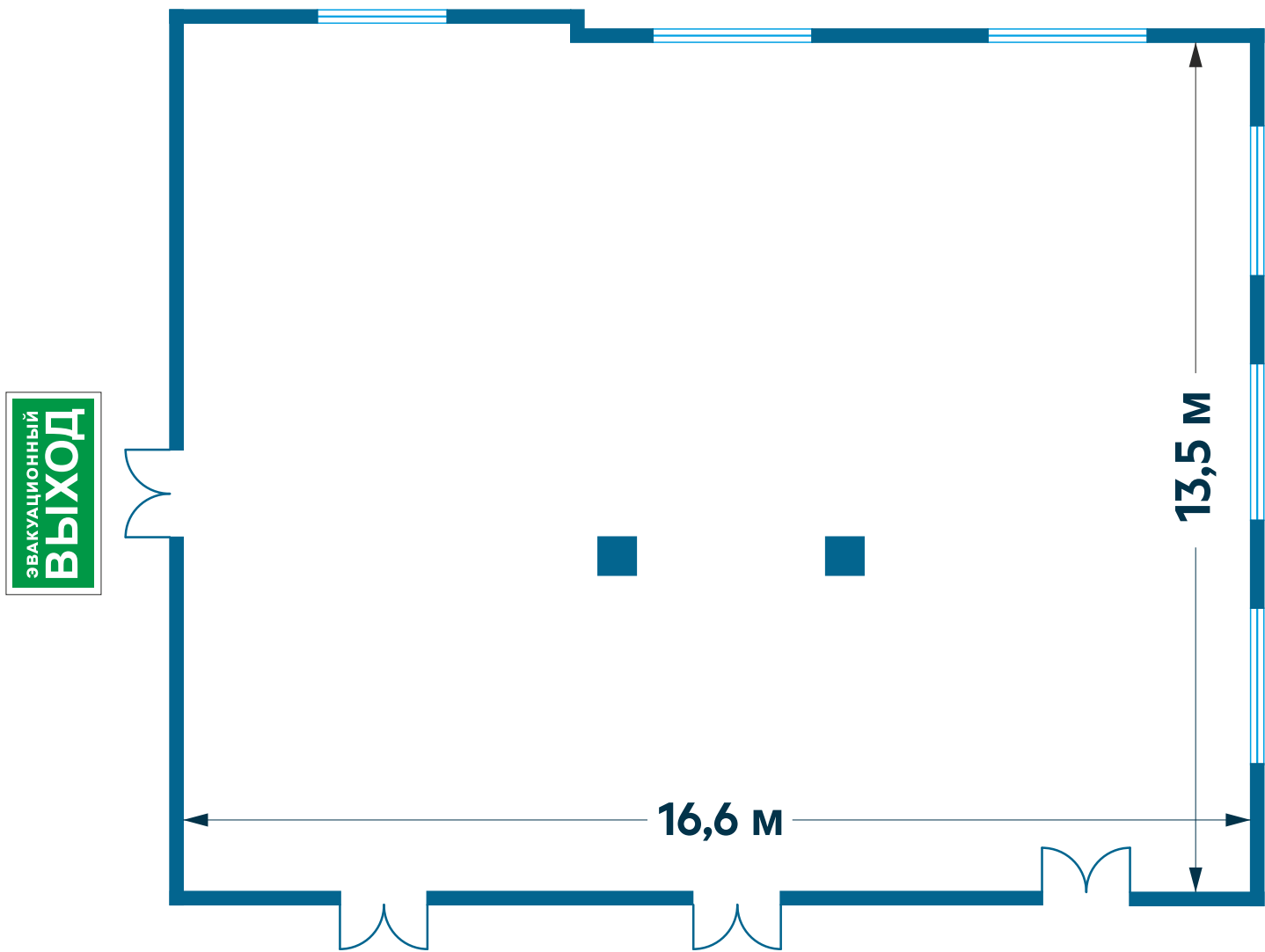

$$S = 220 \text{ м}^2$$



Зал Эйндохвен площадью 120 квадратных метров идеально подходит для проведения небольших пресс-конференций, презентаций, семинаров и может быть разделён на два блока для расширения функциональности.

Перегородка звукопроницаемая, что позволяет проводить два мероприятия одновременно.

Зал с панорамными окнами оснащён двумя стационарными проекторами и экранами, встроенной акустической системой и системой климат-контроля.

ТЕАТР	КЛАСС	П-СТИЛЬ	КРУГЛЫЙ СТОЛ	ФУРШЕТ	БАНКЕТ
150	75	30	40	100	70



ПЛОЩАДЬ ЗАЛА 120 КВ. М.



СИСТЕМА КЛИМАТ-КОНТРОЛЯ



ВЫСОТА ПОТОЛКОВ - 5 МЕТРОВ



ВСТРОЕННАЯ АКУСТИКА



2 ПРОЕКТОРА СТАЦИОНАРНЫХ



ТРИБУНА ДЛЯ СПИКЕРА



2 ЭКРАНА СТАЦИОНАРНЫХ



ДОПОЛНИТЕЛЬНЫЕ ЭКРАН И ПРОЕКТОР (ПЕРЕНОСНЫЕ)



БЛОКНОТЫ, РУЧКИ,  
ФЛИПЧАРТ, БУМАГА, МАРКЕРЫ



ЕСТЕСТВЕННОЕ ОСВЕЩЕНИЕ  
И ДОПОЛНИТЕЛЬНОЕ



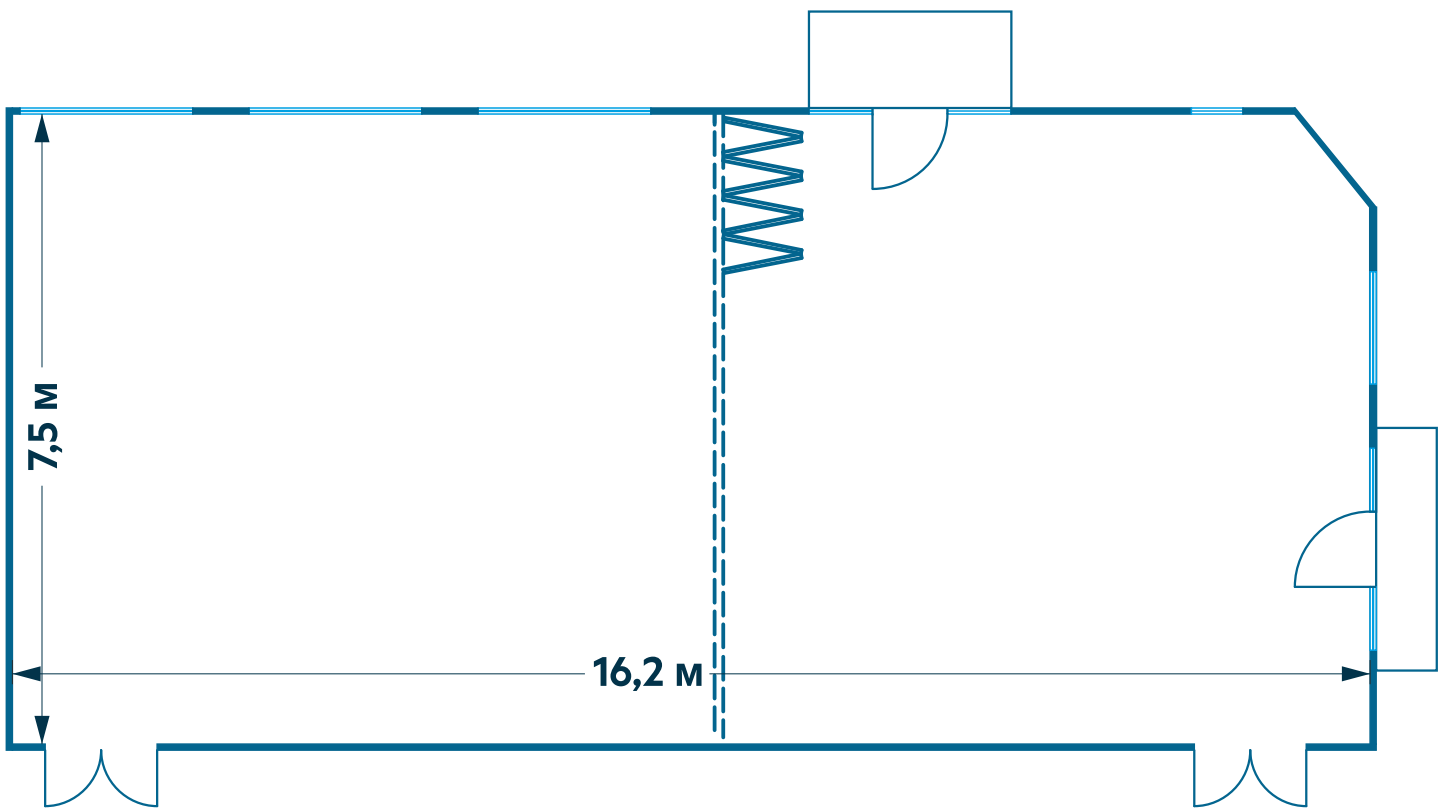

$$S = 120 \text{ m}^2$$



Просторный и практичный конференц-зал Ачишхо — это оптимальный вариант для проведения мероприятий до 50 человек.

В марте 2023 года завершена реновация зала.

На одной из стен установлены зеркала, а специальный паркет идеально подходит для проведения танцевальных мастер-классов.

Зал оснащён стационарными проектором, экраном, встроенной акустической системой и системой климат-контроля.

ТЕАТР	КЛАСС	П-СТИЛЬ	КРУГЛЫЙ СТОЛ	ФУРШЕТ	БАНКЕТ
50	20	15	20	50	30



ПЛОЩАДЬ ЗАЛА 55 КВ. М.



СИСТЕМА КЛИМАТ-КОНТРОЛЯ



ВЫСОТА ПОТОЛКОВ - 5 МЕТРОВ



БЛОКНОТЫ, РУЧКИ,  
ФЛИПЧАРТ, БУМАГА, МАРКЕРЫ



ПРОЕКТОР СТАЦИОНАРНЫЙ



ДОПОЛНИТЕЛЬНЫЕ ЭКРАН И  
ПРОЕКТОР (ПЕРЕНОСНЫЕ)



ЭКРАН СТАЦИОНАРНЫЙ



ЕСТЕСТВЕННОЕ ОСВЕЩЕНИЕ  
И ДОПОЛНИТЕЛЬНОЕ

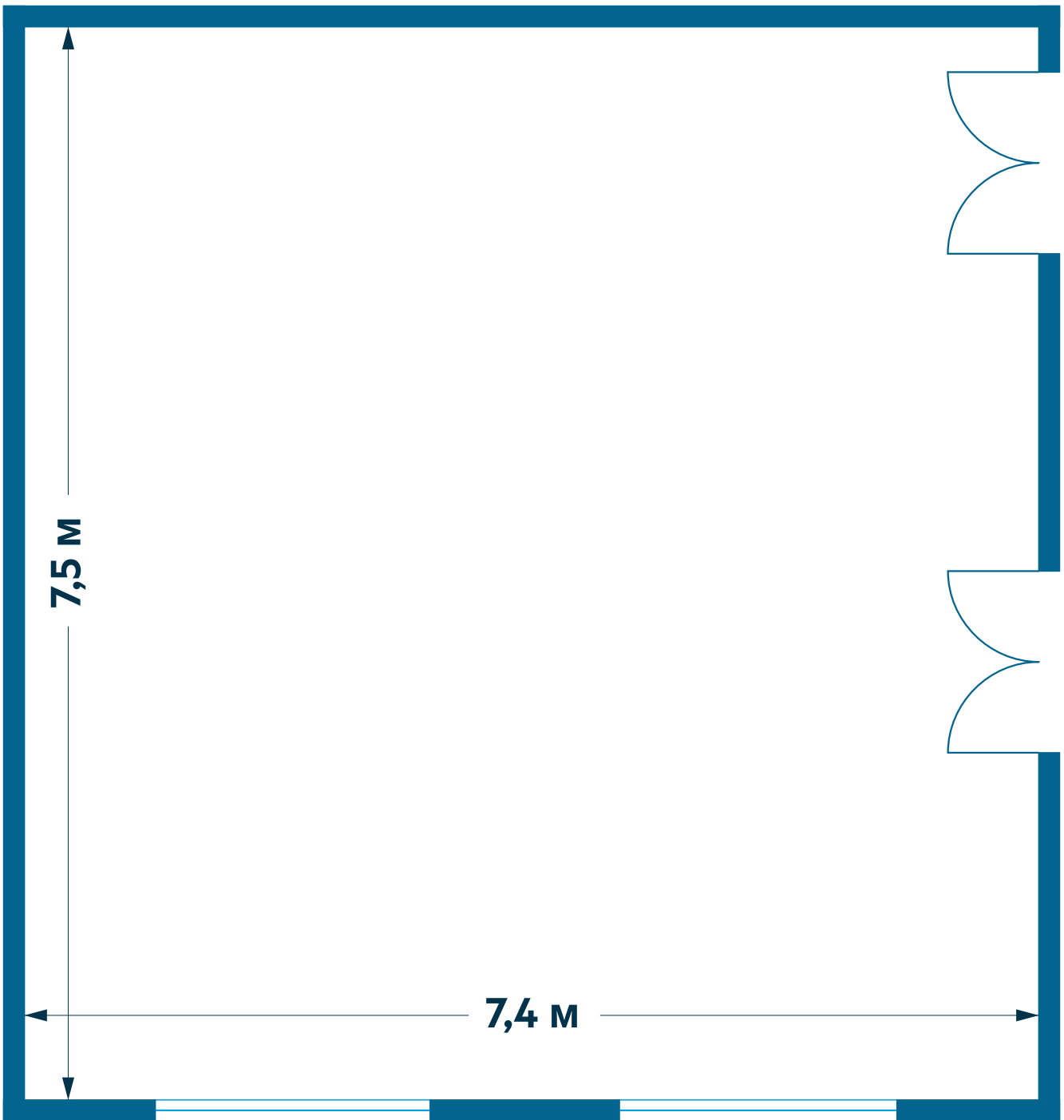

$$S = 55 \text{ m}^2$$



Новый зал оснащён современным оборудованием и находится в центре отеля.

Стильный интерьер зала Фишт подходит для имиджевых и статусных мероприятий, а высокотехнологичное оборудование расширяет границы мероприятий от обучения и совещаний, до фуршета и банкета.

Интерактивные экраны, от ведущего производителя - SAMSUNG, с поддержкой электронного пера дают безграничные возможности для визуализации и наглядности проектов.

Зал оборудован интерактивной панелью SAMSUNG с диагональю 85", беспроводной системой презентаций Barco, встроенной акустической системой, радиосистемой Sennheiser и системой климат-контроля.

В стоимость аренды зала входят:  
ноутбук, блокноты, ручки и презентер (предоставляются по запросу).

ТЕАТР	КЛАСС	П-СТИЛЬ	КРУГЛЫЙ СТОЛ	БАНКЕТ
60	24	18	32	36



ПЛОЩАДЬ ЗАЛА 49 КВ. М.



Трибуна для спикера



Высота потолков - 2,4 метра



Дополнительные экран и проектор (переносные)



Система климат-контроля



Интерактивная панель с диагональю 85"



Встроенная акустика



Естественное освещение и дополнительное

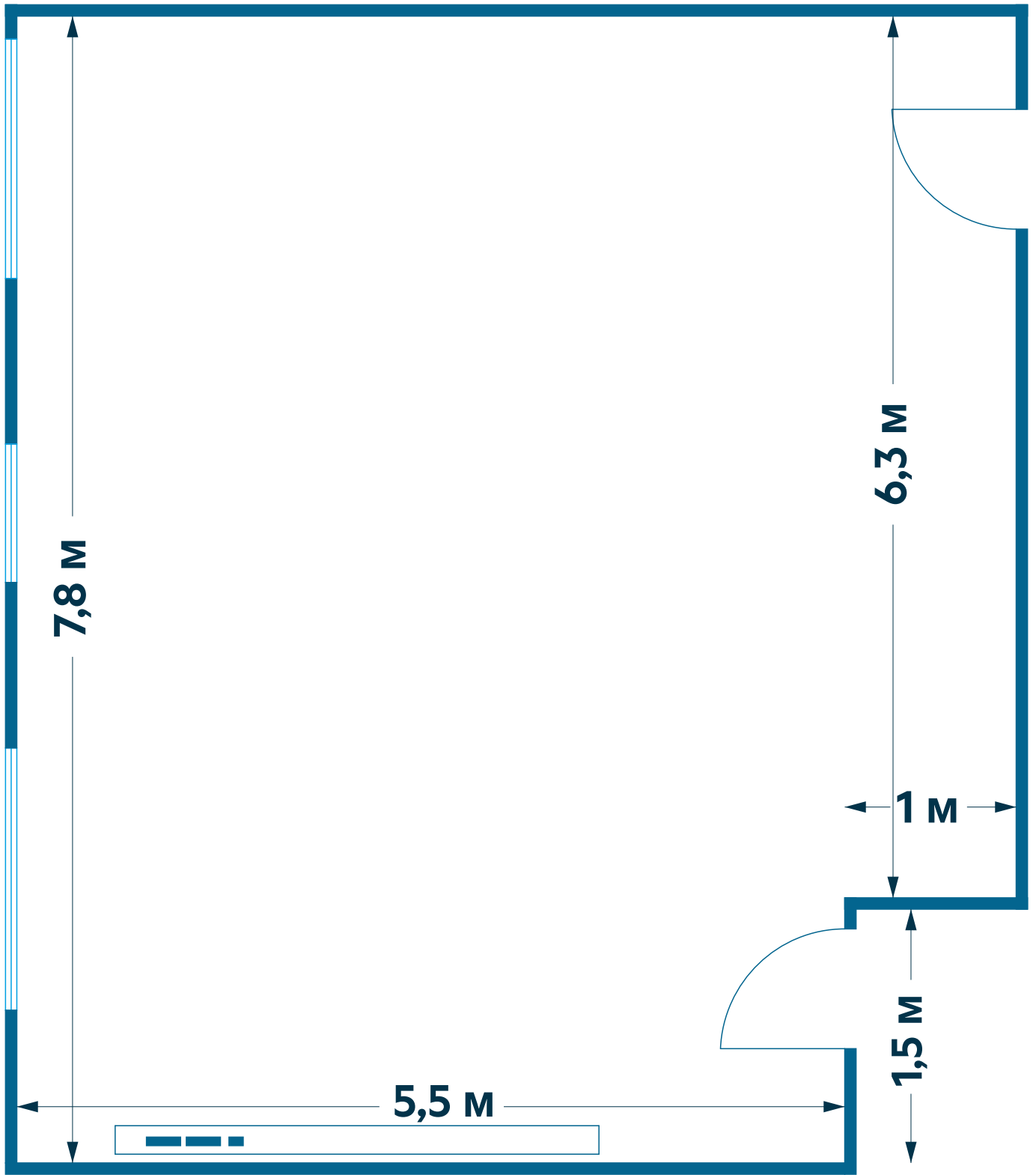

$$S = 49 \text{ m}^2$$



Зал Оштен оснащен не только современным оборудованием, но и гардеробом с зоной для проведения кофе-брейков. В зале много дневного света благодаря большим окнам.

Зал оборудован профессиональным дисплеем SAMSUNG с диагональю 82", радиосистемой Sennheiser, системой климат-контроля и встроенной акустической системой.

В стоимость аренды зала входят: ноутбук, блокноты, ручки и презентер (предоставляются по запросу).

П-СТИЛЬ	КРУГЛЫЙ СТОЛ
12	12



ПЛОЩАДЬ ЗАЛА 33 КВ. М.



ВСТРОЕННАЯ АКУСТИКА



ВЫСОТА ПОТОЛКОВ - 2,4 МЕТРА



СИСТЕМА КЛИМАТ-КОНТРОЛЯ



ИНТЕРАКТИВНАЯ ПАНЕЛЬ  
С ДИАГОНАЛЬЮ 85"



ЕСТЕСТВЕННОЕ ОСВЕЩЕНИЕ  
И ДОПОЛНИТЕЛЬНОЕ

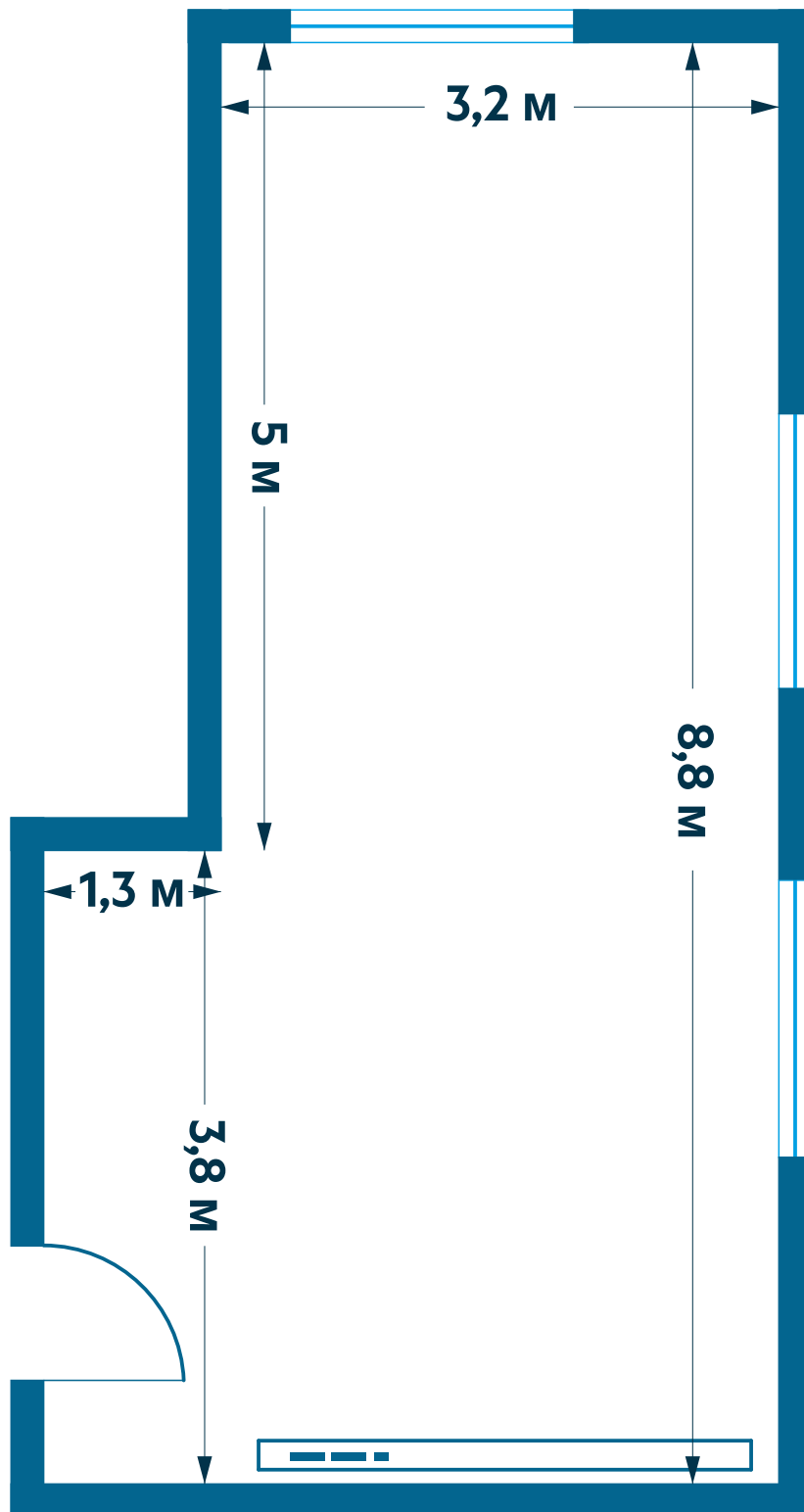

$$S = 33 \text{ m}^2$$



Аибга - зал коннектор, который оснащен мобильной и звуконепроницаемой перегородкой, которая позволяет проводить два независимых мероприятия одновременно. Современное и надежное оборудование от производителей SAMSUNG и Sennheiser гарантирует бесперебойную работу на высоком уровне.

Зал оборудован профессиональным дисплеем SAMSUNG с диагональю 82", радиосистемой Sennheiser, системой климат-контроля и встроенной акустической системой.

В стоимость аренды зала входят:  
ноутбук, блокноты, ручки и презентер (предоставляются по запросу).

ТЕАТР	КЛАСС	П-СТИЛЬ	КРУГЛЫЙ СТОЛ	БАНКЕТ
97	40	40	40	64



ПЛОЩАДЬ ЗАЛА 71 КВ. М.



Трибуна для спикера



Высота потолков - 2,4 метра



Дополнительные экран и проектор (переносные)



Система климат-контроля



Интерактивная панель с диагональю 85"



Встроенная акустика



Естественное освещение и дополнительное



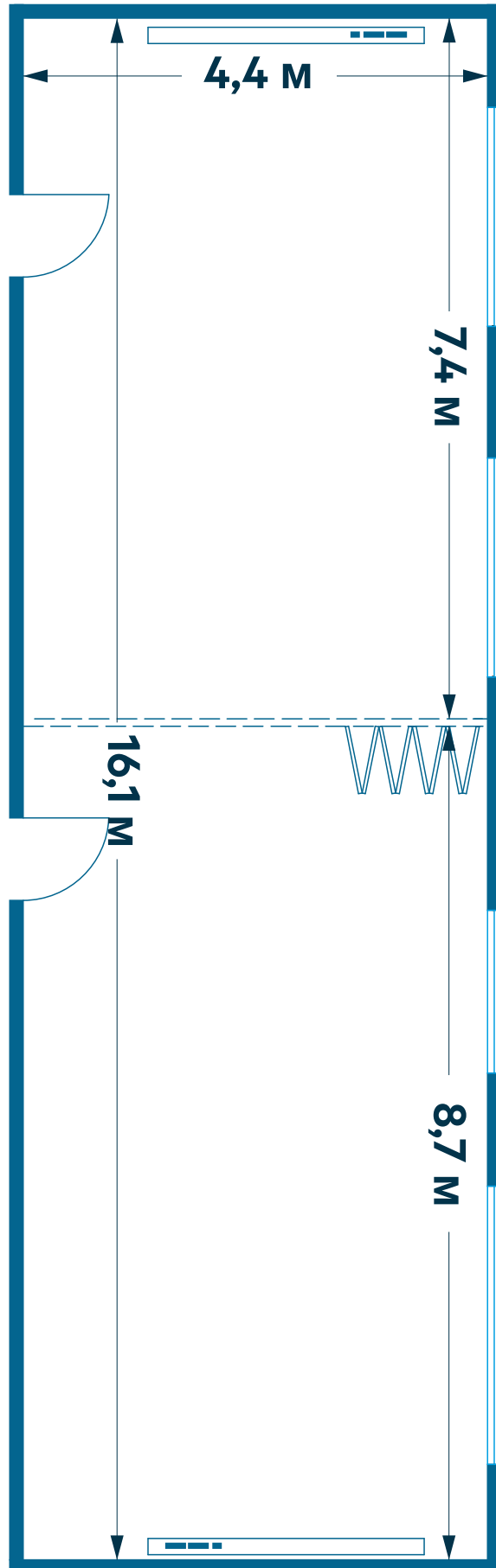

$$S = 71 \text{ M}^2$$



Лаунж-зал с панорамными окнами и видом на горы на 7-ом этаже отеля идеально подойдет для проведения совещаний, конференций и банкетов.

В зале оборудованы: барная стойка, система климат-контроля, встроенная акустическая система и LED-экраны с диагональю 32".

По запросу предоставляются мобильный проектор и экран, ноутбук, блокноты, ручки и презентер.

ТЕАТР	КЛАСС	П-СТИЛЬ	КРУГЛЫЙ СТОЛ	ФУРШЕТ	БАНКЕТ
40	-	-	-	30	18



ПЛОЩАДЬ ЗАЛА 120 КВ. М.



СИСТЕМА КЛИМАТ-КОНТРОЛЯ



ВЫСОТА ПОТОЛКОВ - 2,4 МЕТРА



ТРИБУНА ДЛЯ СПИКЕРА



ЭКРАН И ПРОЕКТОР  
(ПЕРЕНОСНЫЕ)



ЕСТЕСТВЕННОЕ ОСВЕЩЕНИЕ  
И ДОПОЛНИТЕЛЬНОЕ

# Проведите Ваше мероприятие на пляже «Rosa Beach»





## Информация о залах

Название зала	Площадь, м <sup>2</sup>	Размеры д*ш*в	Рассадка "Театр"	Рассадка "Класс"	Рассадка "Круглый стол"	Рассадка "Фуршет"	Рассадка "Банкет"
Ресторан Амстердам	230	-	-	-	-	-	90
Лобби-бар	79	-	-	-	-	-	-

### 1 этаж

Название зала	Площадь, м <sup>2</sup>	Размеры д*ш*в	Рассадка "Театр"	Рассадка "Класс"	Рассадка "Круглый стол"	Рассадка "Фуршет"	Рассадка "Банкет"
Ресторан Амстердам	110	-	-	-	-	-	40
Холл для кофе-брейков	53	-	-	-	-	-	-
Bastia**	34	7x4,3x2,2	30	14	10	15	-
Inzel I+II**	50	9,3x5,5x2,2	50	20	14	30	-

### 1,5 этаж

## Расценки на аренду конференц-залов\*

Стоимость аренды (руб.)\*

	8 часов	4 часа	1 час
Bastia**	7 000,00	4 200,00	1 800,00
Inzel I+II**	15 000,00	9 000,00	3 500,00

\* В стоимость аренды залов входит проектор, экран, акустическая система, фирменные ручки, блокноты, Wi-Fi, НДС 20%.

Залы оснащены встроенной системой кондиционирования.

\*\* залы располагают естественным освещением

Отель оставляет за собой право вносить изменения в расценки.

### 1,5 этаж

